

Open Air Indoor



ISTRUZIONI PER IL MONTAGGIO italiano pag. 2
BAUANLEITUNG Deutsch Seite 10
ASSEMBLY INSTRUCTIONS English page 18
GUIDE D'ASSEMBLAGE français page 26

CON ASTE RIENTRANTI
MIT TELESKOPSPIELERSTANGEN
WITH TELESCOPIC RODS
AVEC BARRES TELESCOPIQUES

Prodotto da: Garlando SpA Via Regione Piemonte, 32 Zona Ind. D1 15068 Pozzolo Formigaro (AL) ITALY



ATTENZIONE

Non adatto a bambini di età inferiore ai 36 mesi a causa della presenza di piccole palle e parti che possono provocare soffocamento.

Leggere attentamente le avvertenze di sicurezza alle pagg. 7-8



DISIMBALLO E MONTAGGIO

Importante: tenere lontani i bambini durante tutte le operazioni di montaggio. Per ragioni di sicurezza, si raccomanda fortemente di effettuare il montaggio del calciobalilla in non meno di due persone adulte. Posare il calciobalilla ancora imballato sul pavimento. N.B: l'etichetta sul cartone mostra chiaramente il lato in alto. Tagliare i nastri e rimuovere completamente la parte superiore del cartone. Abbassare i lati della parte inferiore: il calciobalilla si trova capovolto. Rimuovere i pannelli in legno che trattengono gli oggetti all'interno del cassone: sono solo una parte dell'imballo, di cui non si avrà più bisogno.

Attrezzi necessari: un cacciavite a croce e un martello (non forniti).



Estrarre il contenuto all'interno del calciobalilla, controllare di avere tutte le parti dettagliate qui di seguito.

ATTENZIONE: le parti piccole non ancora montate (viti, bulloni, ecc.) potrebbero essere ingerite o inalate: tenetele fuori dalla portata dei bambini.

 <p>4 Pz. Bullone filettato per gambe 2A5-102</p>	 <p>8 Pz. Serie aste rientranti con astine interne e flange 2AN201-314 per astine interne - già installate 2A4-16RAVBIPT</p>
 <p>8 Pz. Cuscinetto a sfera per lato manopola 2AN201-1</p>	 <p>16 Pz. Semiflange esterne senza perno per lato manopola 2AN201-21</p>
 <p>16 Pz. Semiflange interne con perno per lato manopola 2AN201-24</p>	 <p>8 Pz. Flangia con due perni per astina interna (fornita già installata sull'astina interna) 2AN201-314</p>
 <p>8 Pz. Flangia esterna cieca (coperchietto) per chiusura lato rientrante 2AN201-311</p>	 <p>8 Pz. Manopole 2A203-5</p>
 <p>32 Pz. Viti 2A5-3.5X25E</p>	

Montaggio delle gambe

Montare il calciobalilla su una superficie piana. Si consiglia di proteggere sempre il pavimento collocando sotto il tavolo un foglio di cartone protettivo. E' possibile utilizzare il cartone dell'imballo.

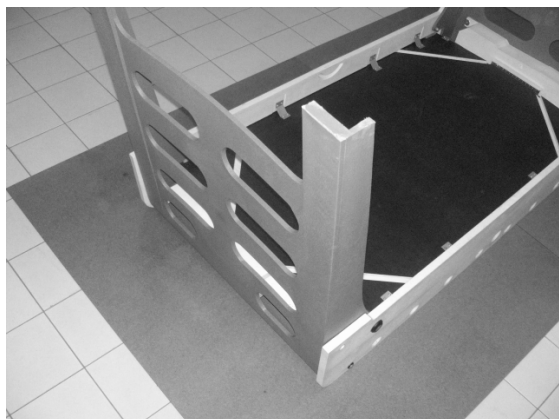

Mantenendo il calciobalilla in posizione capovolta, aprire completamente le gambe.

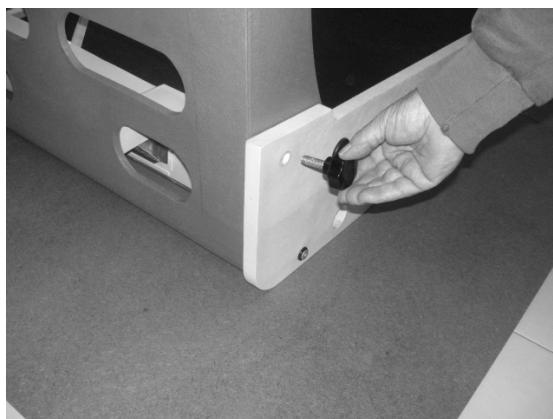

Avvitare e serrare i 4 bulloni filettati e portare il calciobalilla in posizione eretta.

Montaggio delle aste

Il calciobalilla è fornito di 4 aste per ogni squadra. Ogni asta è provvista di una astina interna (meccanismo telescopico) fornita già inserita nell'asta principale e terminante con una flangia in plastica nera che si inserirà nel mobile dal lato in cui l'asta non esce (lato opposto al lato manopola).

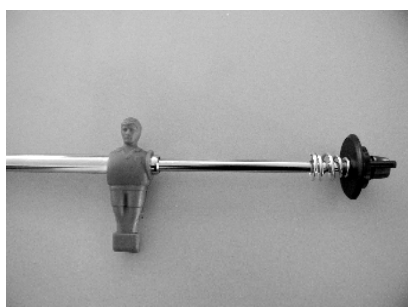

Ogni squadra è composta come segue:

- Il portiere (asta a 1 ometto) all'estremo del campo di gioco **Posizione A**
- I terzini (asta a 2 ometti) direttamente davanti al portiere dello stesso colore **Posizione B**
- I mediani (asta a 5 ometti) al centro del campo gioco a fronteggiare l'asta a 5 ometti del colore opposto **Posizione C**
- Gli attaccanti (asta a 3 ometti) davanti all'asta a due ometti di colore opposto **Posizione D**

Inserire su una sponda le aste della squadra avente lo stesso colore secondo le posizioni sopradescritte, quindi ripetere l'operazione sull'altra sponda con la squadra dell'altro colore.

Schema della disposizione finale delle aste

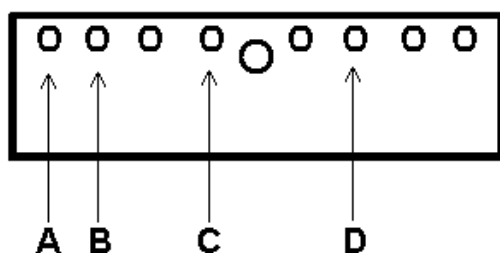

Lato squadra
avorio

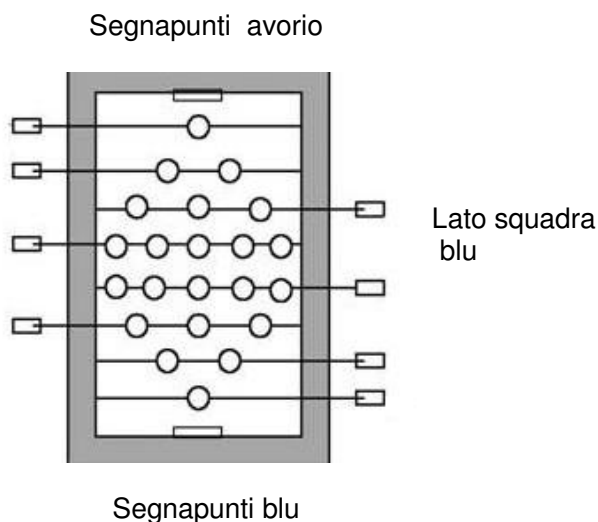

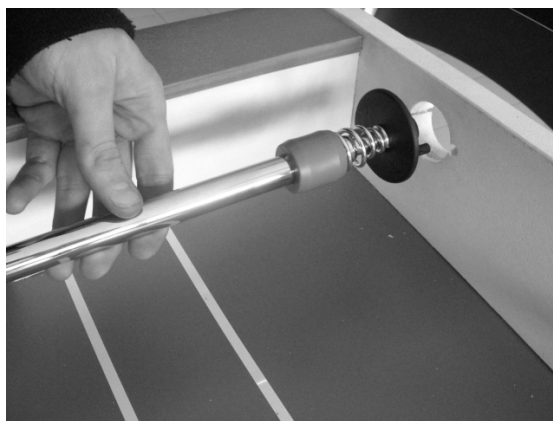
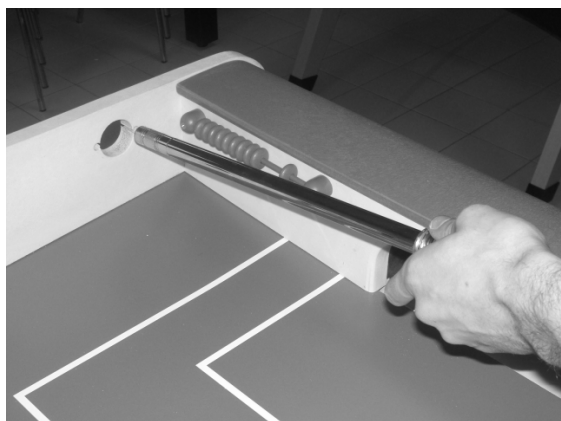

Attenzione: Non installare e non fissare né boccole né manopole prima di avere posizionato tutte le aste. Consultare lo schema nella pagina precedente per accertarsi che le posizioni delle aste sia corretta, prima di procedere al montaggio delle boccole.

Inserire l'estremità dell'asta senza la flangia nel foro del mobile partendo dall'interno del campo di gioco. Inserire l'estremità con la flangia in modo che la flangia entri senza sforzo nel suo alloggiamento.

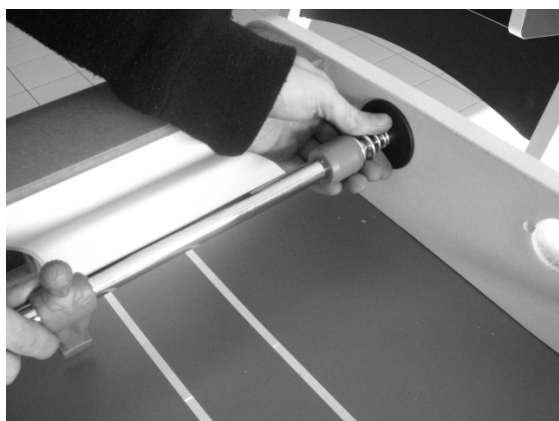

Inserire la flangia esterna cieca 2AN201-311 sull'esterno del mobile, in corrispondenza della flangia interna 2AN201-314, e avvitare utilizzando un cacciavite a croce.

Montaggio delle boccole

ATTENZIONE !

INT

Il marchio INT indica il lato del cuscinetto che deve essere rivolto verso l'interno del campo



2AN201-1
Cuscinetto a sfera



Inserire il cuscinetto 2AN201-1 sull'asta dalla parte dove non c'è la flangia (il cuscinetto a sfera si installa solo sul lato manopola) facendolo scivolare finché si trova all'interno del foro nel mobile.

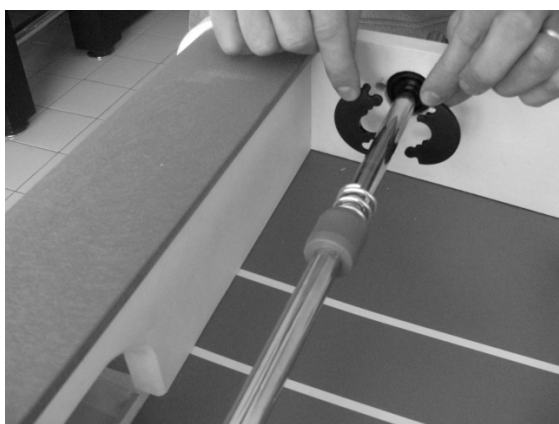

Posizionare le semiflange interne ed esterne dal lato manopola seguendo le istruzioni qui di seguito.

“A” + “B”



2AN201-21
Semiflange esterne



2AN201-24
Semiflange interne

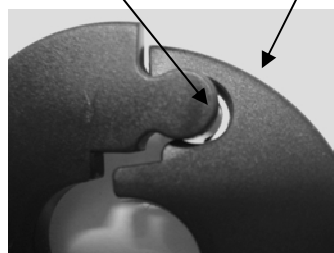

Accoppiare le due semiflange interne codice 2AN201-24 appoggiandole sull'asta dalla parte interna del mobile e tenendole inclinate in modo che la protuberanza "A" si trovi davanti all'incavo "B", quindi portarle in verticale esercitando una leggera pressione.

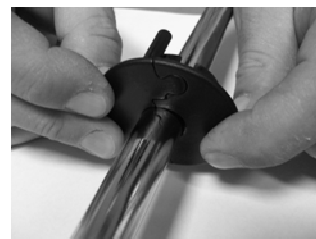
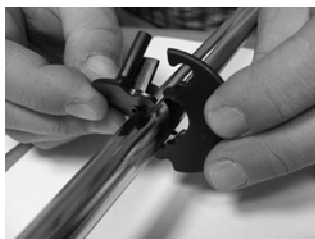

Inserire le semiflange esterne codice 2AN201-2 sull'asta dal lato esterno del mobile.



Fissare le flange con le viti codice 2A5-3.5X25E utilizzando un cacciavite a croce. Se si utilizza un avvitatore a batteria, regolare al minimo la coppia.

Montaggio delle manopole

Attenzione: non inserire le manopole se la plastica è fredda. In questo caso si raccomanda di scaldarle appena prima di installarle. Inserire manualmente la manopola sull'asta senza coprire la zigrinatura. Premere delicatamente con il martello finché la manopola nasconde completamente la zigrinatura.

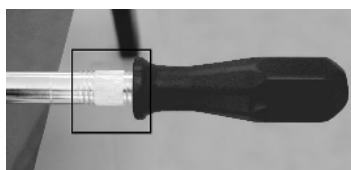

COME PIEGARE LE GAMBE AL CALCIOBALILLA

ATTENZIONE !!! QUESTA OPERAZIONE DEVE ESSERE ESEGUITA DA DUE ADULTI.

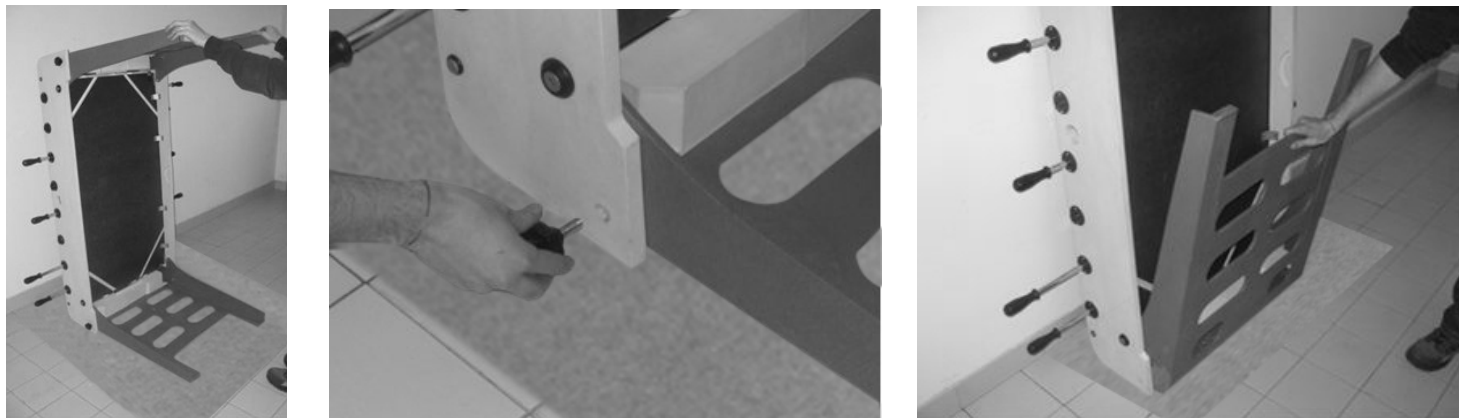

Appoggiare il calciobalilla in verticale contro un muro avendo cura di inserire sotto la parte a contatto con il pavimento un foglio di cartone o altro materiale di protezione per non rovinare il pavimento.

Svitare i pomelli che bloccano la gamba in basso. Ripiegare la gamba inferiore all'interno del calciobalilla.

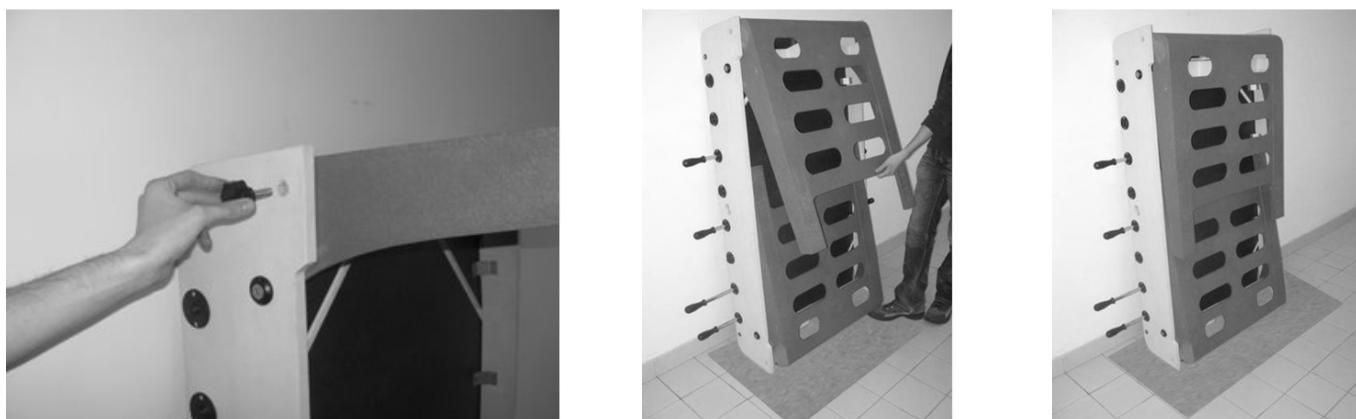

Svitare i pomelli che bloccano la gamba in alto. Ripiegare la gamba superiore all'interno del calciobalilla.

ATTENZIONE. Assicurarsi che il calciobalilla sia appoggiato al muro con un'inclinazione di cm. 15, necessaria a garantirne la stabilità.

Una volta che il calciobalilla è riposto sorvegliare che i bambini non usino i fori delle gambe per arrampicarsi e non si appendano al mobile: pericolo di cadute e schiacciamento.



GUIDA ALL'UTILIZZO SICURO

Non adatto a bambini di età inferiore ai 36 mesi a causa della presenza di piccole palle e parti che possono provocare soffocamento



I calciobalilla Garlando della linea casa sono certificati a norma di legge come adatti all'uso da parte di bambini di età superiore ai 3 anni. La conformità ai requisiti delle **Norme europee armonizzate sulla Sicurezza EN 71** – comprovata dal marchio CE apposto sulle istruzioni e sull'imballo - garantisce della non-pericolosità del prodotto. Per assicurare la sicurezza totale dei bambini si consiglia comunque di osservare le precauzioni contenute in questa guida.

Avvertenze generali

In presenza di bambini è preferibile scegliere il calciobalilla in versione con aste telescopiche di sicurezza, le cui parti terminali non fuoriescono dal mobile. Se il calciobalilla è provvisto di aste uscenti, spiegare ai bambini di non avvicinare il viso alle parti delle aste che fuoriescono e sorvegliare il gioco. Se i bambini sono piuttosto piccoli, è comunque preferibile che l'utilizzo avvenga sempre sotto la sorveglianza di un adulto.

Sorvegliare che il bambino non utilizzi i fori delle gambe del calciobalilla per arrampicarsi.

Rischio di cadute e abrasioni.



Prestare sempre attenzione alle palline, il cui diametro le rende facilmente ingoiabili, con potenziale rischio di soffocamento, da parte dei minori di 3 anni.

Montaggio, smontaggio, sostituzione parti

Le operazioni di montaggio (e, se necessario in futuro, di smontaggio e sostituzione parti) devono essere compiute interamente da adulti. Durante il montaggio del calciobalilla tenere lontani i bambini per evitare che possano essere urtati accidentalmente dai componenti o che si impossessino di parti (quali le aste) che, se usate impropriamente, possono essere pericolose. Le parti piccole non ancora montate (flange, cuscinetti, boccole, viti, bulloni, ecc.) potrebbero essere ingerite o inalate: tenerle fuori dalla portata dei bambini. Effettuare il montaggio correttamente avendo cura di avvitare bene viti o bulloni: per un bambino sarà impossibile svitarli.

In fase di utilizzo

Utilizzare il calciobalilla per l'uso per il quale è stato realizzato. Spiegare ai bambini che è rischioso introdurre le mani all'interno del campo di gioco durante le partite, in quanto le aste in movimento potrebbero schiacciare le dita.

Ripiegamento gambe, spostamenti e immagazzinamento

Le operazioni di piegare le gambe e gli spostamenti del calciobalilla devono essere sempre effettuate da adulti. Tenere lontani i bambini durante tutte le operazioni. Porre attenzione durante gli spostamenti che le gambe del calciobalilla non sfreghino contro il pavimento: potrebbero rigarlo. Assicurarsi che il calciobalilla sia appoggiato al muro con un'inclinazione di cm. 15, necessaria a garantirne la stabilità. Sorvegliare che i bambini non si aggrappino al calciobalilla quando questo è riposto in posizione verticale: rischio che il calciobalilla cada sul bambino schiacciandolo.



Uso della copertina di plastica (optional)

Se impropriamente usata potrebbe causare soffocamento, pertanto si raccomanda che le operazioni di montaggio siano effettuate da un adulto. Fissare sempre la copertina seguendo le sue istruzioni, per evitare che un bambino possa sfilarla e correre il rischio di soffocarsi sotto.

Rischi derivanti dall'usura

Non tenere in casa un calciobalilla danneggiato o non funzionante perché potrebbe rappresentare un pericolo per i bambini. Effettuare periodicamente la manutenzione. Questo permette al calciobalilla di mantenere le proprie caratteristiche di affidabilità, evitando situazioni di pericolo accidentale. Verificare periodicamente lo stato di usura del calciobalilla e provvedere alla sostituzione di eventuali parti danneggiate o usurate. Non tentare di riparare il calciobalilla in modo approssimativo o inadeguato. Contattare info@garlando.it per l'assistenza.

CURA E MANUTENZIONE

Congratulazioni! Avete comprato un calciobalilla di prima qualità.

Per assicurare al calciobalilla per esterno lunga durata e mantenerne le prestazioni ad un livello ottimale, si consiglia di osservare le seguenti istruzioni:

Pulizia ordinaria

Pulire il calciobalilla periodicamente strofinando le superfici con un panno umido per eliminare la polvere e gli altri residui.

Pulizia accurata

Per una pulizia più accurata, si può usare qualunque detersivo per la casa che non contenga cera o abrasivi, avendo cura di eliminarne completamente le tracce.

Evitare solventi e detersivi a base di ammoniaca, acetone, benzina, ecc, che danneggerebbero i colori, particolarmente quelli del mobile.

Manutenzione aste e cuscinetti

I cuscinetti a sfera Garlando non richiedono lubrificazione. Per migliorarne ulteriormente la scorrevolezza, si consiglia di usare esclusivamente uno spray al silicone di buona qualità: la proposta di Garlando è Slidy, con doppia azione lubrificante e protettiva.

Non usare grassi vegetali o minerali, che potrebbero attirare lo sporco e intasare i cuscinetti.

L'uso dello spray è utile anche per prolungare la durata della cromatura delle aste.

Precauzioni in caso di neve

Il tavolo non è fatto per restare sotto la neve per lunghi periodi. Se ne avete la possibilità, vi consigliamo di alloggiarlo sotto un portico o una veranda, Se è possibile, una buona idea è portarlo in casa, per poterlo utilizzare tutto l'anno.

Precauzioni da adottare nelle zone di mare

Il salino presente nell'aria nelle zone di mare potrebbe a lungo andare intaccare la cromatura delle aste, anche quelle espressamente trattate per resistere alle intemperie. Si consiglia pertanto un utilizzo frequente dello spray di protezione e l'uso tassativo della copertina.

La ditta Garlando declina ogni responsabilità in caso di danni derivanti dalla mancata osservanza delle istruzioni.

DEMOLIZIONE E SMALTIMENTO SOSTANZE NOCIVE

Il calciobalilla non richiede particolari cure per la demolizione non avendo parti costruttive realizzate con materiali pericolosi. I materiali con cui è costruito sono **polipropilene, legno laminato, acciaio, ABS, PP (moplen), PE**. In particolare questi materiali sono presenti in:

Struttura: polipropilene

Gambe: polipropilene

Campo gioco: legno laminato

Aste: acciaio, PP (moplen).

Accessori: ABS, PE

Durante la fase di demolizione si consiglia la suddivisione per tipologia dei materiali che lo costituiscono e il loro smaltimento presso centri di raccolta autorizzati che effettuano il recupero/riutilizzo degli stessi.

Il calciobalilla non contiene o produce sostanze nocive.

ACHTUNG!

Spielzeug ist für Kleinkinder unter 3 Jahren nicht geeignet. Die kleine Bälle und Bauteile könnten verschluckt oder eingeatmet werden. Lesen Sie aufmerksam die Anleitung um eine sichere Nutzung Seiten 15-16



AUSPACKUNG UND MONTAGE

Wichtig: entfernen Sie die Kinder während der Montage. Für Sicherheitsgründe sollte der Fußballtisch von wenigstens zwei erwachsenen Personen aufgebaut werden. Legen Sie den verpackten Fußballtisch auf dem Boden. Bemerken Sie, daß die Etikette auf dem Karton deutlich die Oberseite zeigt. Schneiden Sie die Bänder und beseitigen Sie den Oberteil des Kartons. Senken Sie die Teile der Unterseite: der Fußballtisch ist auf dem Kopf.

Beseitigen Sie die Holzplatten, die die Gegenstände im Korpus stillhalten: sie gehören der Verpackung und deshalb sind sie nicht mehr notwendig.

Montagewerkzeug: ein Kreuzschlitz Schraubenzieher und ein Hammer (nicht ausgestattet).



Entnehmen Sie alle Bauteile aus dem Inneren des Tischkickers und überprüfen Sie diese auf Vollständigkeit.

ACHTUNG: Halten Sie während aller Montageschritte Kinder von dem Tischkicker fern um sicherzustellen, dass zufällig herumliegende Bauteile Kinder erfassen und verletzen könnten. Noch nicht verbaute Kleinteile (wie z.B. Schrauben und Unterlegscheiben) könnten von Kindern geschluckt oder eingeatmet werden und müssen daher ebenfalls von Kindern fern gehalten werden.

 <p>4 Stk. Knöpfe mit Gewinde für Beine 2A5-102</p>	 <p>8 Stk. Teleskopstangen-Satz mit Innenstangen und Abdeckungen 2AN201- 314 für Innenstangen (installiert) 2A4-16RAVBIPT</p>
 <p>8 Stk. Kugellager -Griff Seitenteil 2AN201-1</p>	 <p>16 Stk. Äußere Halbabdeckungen ohne Stift - Griff Seitenteil 2AN201-21</p>
 <p>16 Stk. Innere Halbabdeckungen mit Stift - Griff Seitenteil 2AN201-24</p>	 <p>8 Stk. Abdeckung mit 2 Stiften für Innenstange (installiert) 2AN201-314</p>
 <p>8 Stk. Äußere blinde Abdeckung - Teleskop Seitenteil 2AN201-311</p>	 <p>8 Stk. Griffe 2A203-5</p>
 <p>32 Stk. Schrauben 2A5-3.5X25E</p>	

Montage der Beine

Legen Sie den Tischkicker auf eine flache und ebene Unterlage. Sofern die Montage im Haus erfolgt, schützen Sie den Boden und die Tischkickeroberfläche mit einer Decke oder dem Transportkarton.

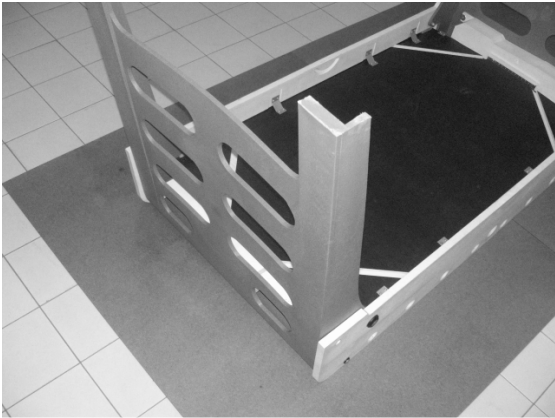

Während der Tischkicker kopfüber liegt, klappen Sie die Bein konstruktion vollständig bis zum Anschlag auf.



Fixieren Sie die 4 Knöpfe mit Gewinde. Drehen Sie den Tischkicker nun vorsichtig um und stellen Sie diesen mit 2 Personen auf die fixierten Tischbeine.

Montage der Stangen

Der Fußballtisch hat 4 Stangen für jede Mannschaft. Zu jeder Spielstange gehört eine Innenstange (Teleskop-Mechanismus) welche bereits in der Hauptstange vormontiert ist. Auf der einen Seite befindet sich ein Kunststoff-Lager welches in den Korpus auf der Seite montiert wird wo die Spielstange nicht heraussteht (gegenüberliegende Seite des Griffes).

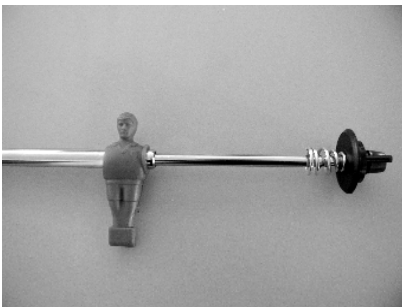

Jede Mannschaft hat die folgenden Stangen:

- Torwartstange (1 Spieler-Stange): am Ende des Spielfeldes. **Stelle A**
- Verteidigungsstange (2 Spieler-Stange): vor der Torwartstange derselben Farbe. **Stelle B**
- Mittelfeldstange (5 Spieler-Stange):in der Mitte des Spielfeldes vor der Mittelfeldstange der entgegengesetzten Farbe. **Stelle C**
- Sturmstange (3 Spieler-Stange): vor der Verteidigungsstange (2 Spieler-Stange) der Gastmannschaft (entgegengesetzte Farbe) **Stelle D**

Montieren Sie auf einer Fußballtischseite die Stangen einer Mannschaft nach der

beschriebenen Stellen und dann wiederholen Sie die Montage auf der anderen Fußballtischseite für die Stangen der „Gastmannschaft“ (entgegengesetzte Farbe).

Schlußmontage Schema der Stangen

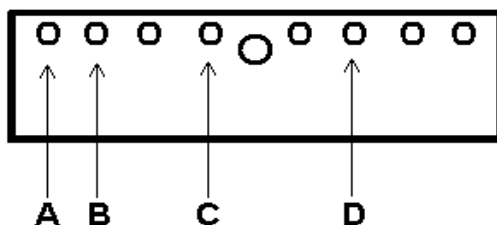

Elfenbein
Spieler Seite

Torzähler elfenbein

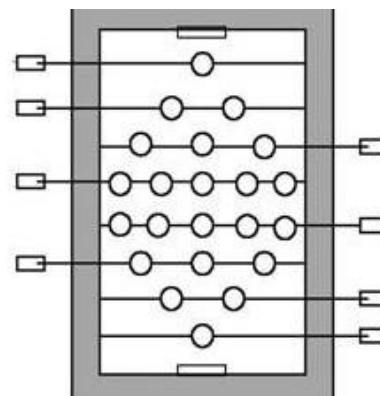

Blau
Spieler Seite

Torzähler blau

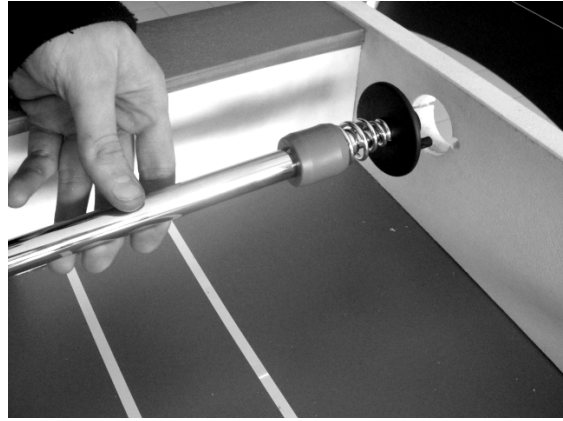
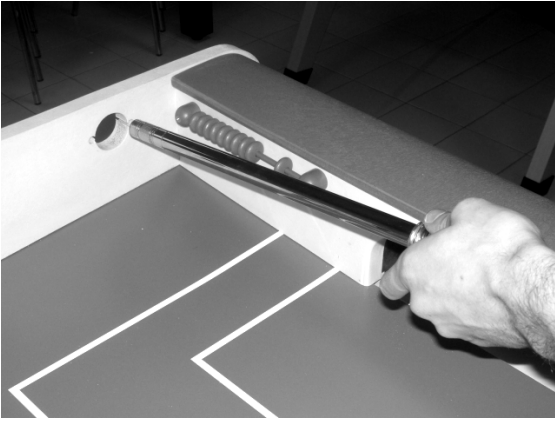

Achtung: Montieren Sie weder die Kugellager noch die Innen- und Aussenschalen bevor alle Stangen montiert sind. Überprüfen Sie die Skizze der Stangenmontage in der vorherigen Seite um sicherzustellen, dass alle Stangen sich in der korrekten Position befinden, bevor Sie die Kugellager montieren.

Schieben Sie das Stangenende (mit der Seite ohne Kunststoff-Lager) von der Spielfläche aus durch die Bohrung im Korpus. Jetzt das andere Stangenende (mit dem Kunststoff-Lager) in die gegenüberliegende Bohrung des Korpus einschieben.

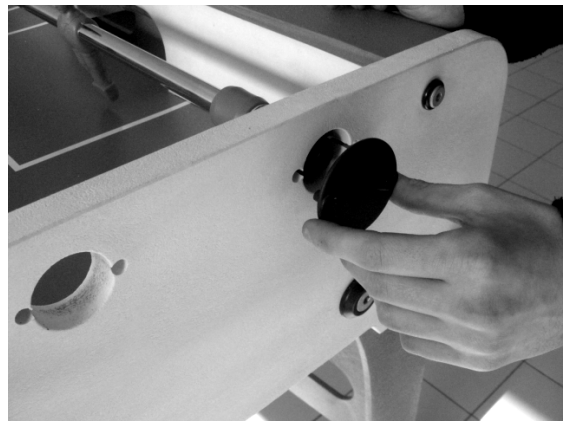
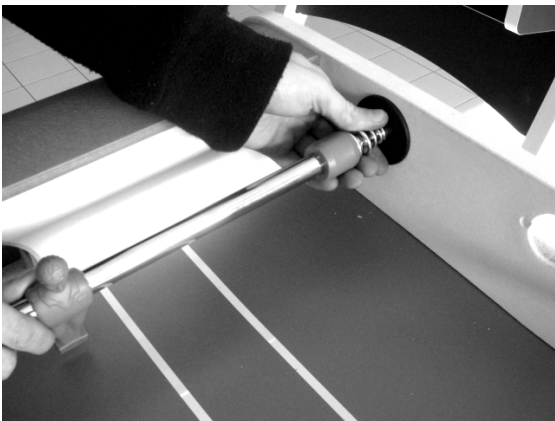

Stecken Sie die Lager-Abdeckung 2AN201-311 auf die Korpus-Aussenseite sodaß dieses mit der inneren Lager-Abdeckung 2AN201-314 übereinstimmt.
Verschrauben Sie nun final die Lagerabdeckungen mit einem Schraubendreher.

Montage der Kugellager

ACHTUNG !

INT

Kugellagerseite gegen die Innenseite des Spielfeldes gewandt.



2AN201-1
Kugellager

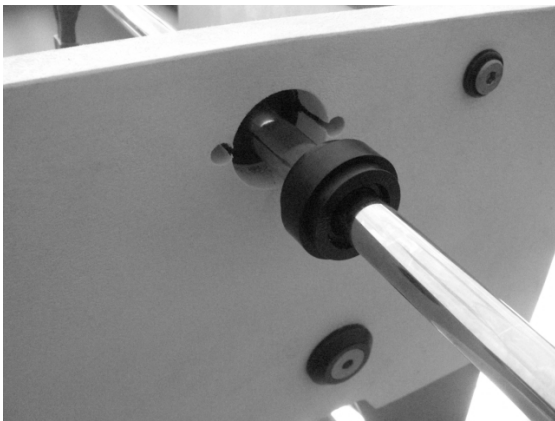

Schieben Sie das Kugellager 2AN201-1 (von außen nach innen) auf die Stange bis dieses vollständig in der Korpusbohrung sitzt.

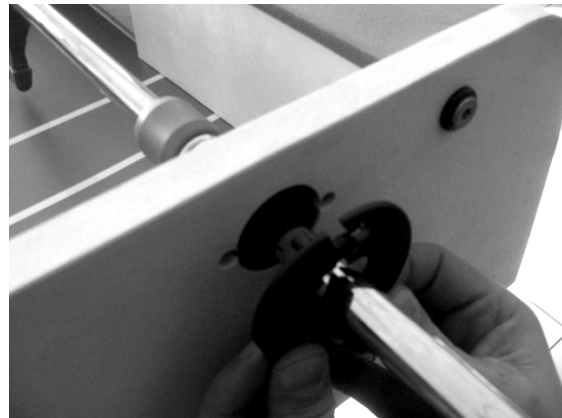
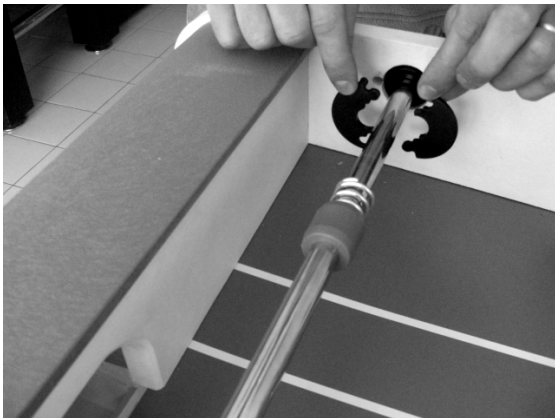

Montieren Sie die Innen- und Aussenabdeckungen auf der Griffseite entsprechend der folgenden Abbildung.



2AN201-21
Äußere Halbabweckungen



2AN201-24
Innere Halbabweckungen

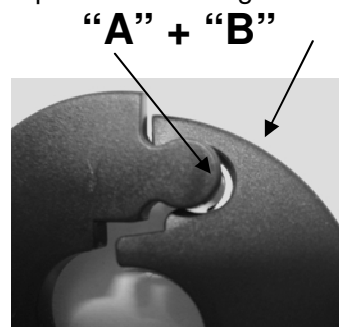

“A” + “B”

Zum Zusammensetzen der zwei Halblagerabdeckungen 2AN201-24 stützen Sie sie schief auf der Stangen, so daß der Vorsprung "A" vor der Raste "B" ist, dann schieben Sie, mit einem leichten Drücken, die Halbabdeckung senkrecht.

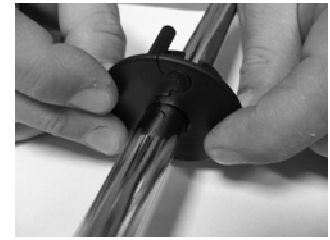
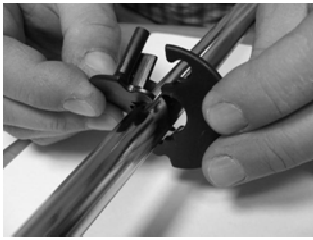

Verwenden Sie die Aussenabdeckung 2AN201-2 auf der Aussenseite des Korpus.



Verwenden Sie die Schrauben 2A5-3.5X25E zur Fixierung der Innen- und Aussenabdeckungen.
Verwenden Sie dazu einen Kreuzschraubendreher
Im Fall vom Gebrauch einer batteriebetriebenen Schraubmaschine stellen Sie im weichen Schraubfall ein.

Montage der Handgriffe

Achtung: Stecken Sie die Handgriffe nicht, wenn der Kunststoff kalt ist. In diesem Fall wärmen Sie die Griffe vor der Montage. Zuerst stecken Sie mit der Hand den Griff, ohne die Rändelung zu decken. Drücken Sie leicht mit dem Hammer, bis der Handgriff die Rändelung völlig versteckt.

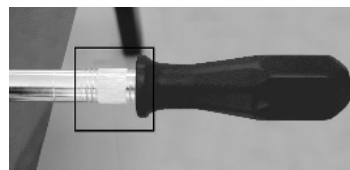

WIE DIE BEINE DES FUßBALLTISCHES ZUSAMMENZUKLAPPEN

ACHTUNG !!! DIESER VORGANG MUSS DURCH 2 ERWACHSENE AUSGEFÜHRT WERDEN.

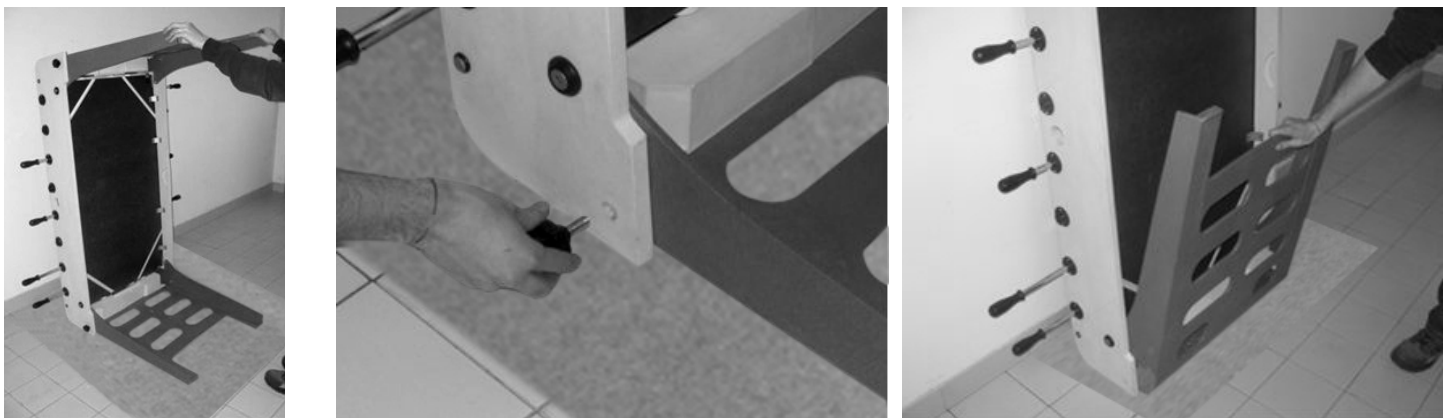

Wenn Sie den Tischkicker hochkant an eine Wand lehnen, legen Sie ein Stück Karton oder anderes Material auf den Boden um den Tischkicker vor Beschädigungen zu schützen.

Schrauben Sie die Knöpfe der Unterbeine ab. Klappen Sie völlig die Unterbeine zusammen.

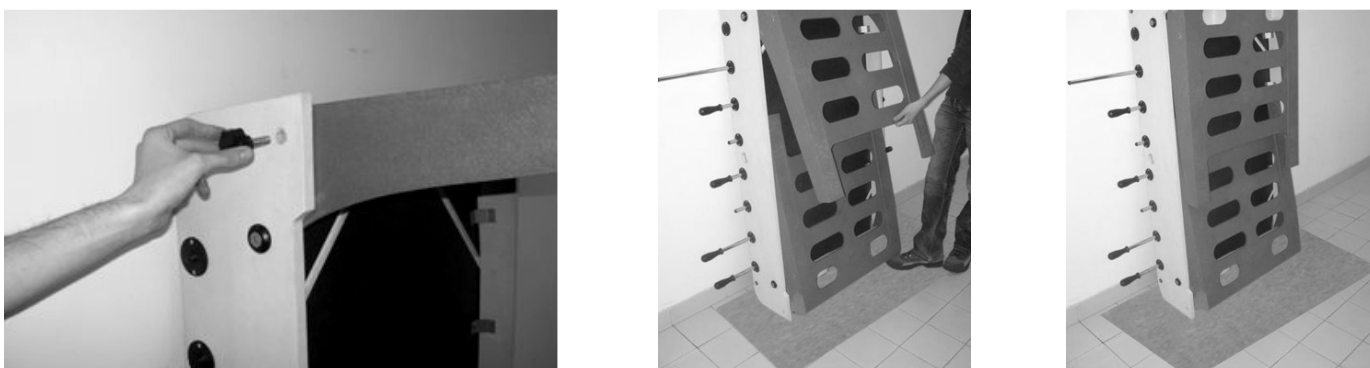

Klappen Sie völlig die Oberbeine zusammen. Schrauben Sie die Knöpfe der Oberbeine ab.

ACHTUNG Achtung: Stellen Sie sicher dass der Tischkicker mit einer Schräge von mind. 15 cm an einer Wand angelehnt wird um zu gewährleisten das dieser stabil steht.

Achten Sie darauf, dass Kinder sich nicht an den hochkant gelagerten Tischkicker hängen!
Bei Nichtbeachtung kann durch das Körpergewicht der Tischkicker umkippen und auf das Kind fallen!
Dadurch können schwere Verletzungen und Hautabschürfungen entstehen!



AUFBAU- UND BEDIENUNGSANLEITUNG FÜR EINE SICHERENUTZUNG

**Spielzeug ist für Kleinkinder unter 3 Jahren nicht geeignet.
Die kleine Bälle und Bauteile könnten verschluckt oder eingeatmet werden.**



Die Kickertische der Firma Garlando für den privaten Gebrauch, sind gemäß der gesetzlich geltenden Normen zertifiziert und sind für Kinder die älter als 3 Jahre sind geeignet. Die Konformität zu den **europäischen einheitlichen Normen zur Sicherheit EN 71** – welche mit dem Markenzeichen CE bezeugt werden - garantiert die Gefahrlosigkeit für Kinder. Um allerdings die absolute Sicherheit für Kinder zu gewährleisten sollte man wie folgt beachten.

Allgemeines

Wenn vorgesehen ist, dass auch Kinder an dem Kickertisch spielen, sollte man die Version mit Teleskopstangen wählen. Sollte der Kickertisch Standardspielstangen haben, muss man den Kindern erklären sich nicht mit dem Gesicht den Spielstangen zu nähern. Überwachen Sie das Spiel. Wenn die Kinder noch sehr klein sind, sollte das Spiel auf jeden Fall von einer erwachsenen Person überwacht werden. Achtung: Achten Sie darauf, dass Kinder die Bohrungen in der Tischbeinkonstruktion nicht dazu nutzen um auf den Tisch zu klettern! Bei Nichtbeachtung können hierbei schwere Verletzungen und Hautabschürfungen entstehen!



ACHTUNG: Achten Sie auf die Bälle! Aufgrund des Durchmessers der Bälle können diese von Kindern unter 3 Jahren verschluckt und eingeatmet werden. Bei Nichtbeachtung kann dies zu schwerwiegenden Atmungsproblemen führen.

Montage, Demontage und das Ersetzen von Teilen

Die Montage sowie die Demontage des Kickertisches darf nur von Erwachsenen durchgeführt werden. Während der Montage Kinder fern halten um zu vermeiden dass diese ungewollt verletzt werden oder dass sie Teile in die Hände nehmen die eine Gefahr darstellen könnten (wie z.B. die Spielstangen). Die kleinen noch nicht montierten Teile (Flanschen, Kugellager, Kappen, Schrauben und Muttern usw.) könnten von Kindern verschluckt oder eingeatmet werden. Diese von Kindern entfernt halten. Die Montage unter Befolgung der beiliegenden Anweisungen korrekt durchführen und darauf achten, dass alle Teile gut befestigt werden, so dass ein Kind diese nicht entfernen kann.

Gebrauch

Den Kickertisch nur für den geeigneten Gebrauch verwenden. Den Kindern erklären, dass sie während dem Spiel nicht mit den Händen in das Spielfeld greifen sollen. Die Spielstangen könnten die Finger einquetschen.

Klappen der Beinkonstruktion, Transport und Aufbewahrung des Tischkickers

Das Auf- und Zuklappen sowie der Transport des Tischkickers muß immer von Erwachsenen vorgenommen werden. Halten Sie dabei Kinder von dem Tischkicker fern. Stellen Sie sicher, dass Sie den Tischkicker nicht über den Boden ziehen da dadurch Kratzer entstehen könnten. Achtung: Stellen Sie sicher dass der Tischkicker mit einer Schräge von mind. 15 cm an einer Wand angelehnt wird um zu gewährleisten das dieser stabil steht. Achten Sie darauf, dass Kinder sich nicht an den hochkant gelagerten Tischkicker hängen da das Risiko besteht das der Tischkicker umkippen und auf die Kinder fallen könnte.



Verwendung der Schutzhülle (auf Anfrage)

Wenn diese unpassend verwendet wird besteht Erstickungsgefahr und daher soll wie hier beschrieben vorgegangen werden: nur Erwachsene sollen die Schutzhülle montieren; die Schutzhülle immer mit dem Klettverschluss sehr gut befestigen um zu verhindern, dass ein Kind diese entfernt und das Risiko eingeht unter dieser zu ersticken.

Risiken beim Gebrauch

Keinen defekten Kickertisch zu Hause aufbewahren, insofern dieser eine Gefahr für Kinder darstellen könnte. Defekte Teile so schnell wie möglich austauschen. Regelmäßig die empfohlene Pflege und Wartungsarbeiten durchführen gemäß der mitgelieferten Anweisungen. So bleibt ihr Kickertisch in einem perfekten Zustand erhalten und Gefahrenrisiken werden vermieden.

Regelmäßig den guten Zustand des Kickertisches überprüfen und eventuelle defekte Teile austauschen.

Den Kickertisch nicht selbst provisorisch reparieren. Den Hersteller kontaktieren an info@garlando.it

PFLEGE UND VORBEUGENDE WARTUNG

Herzlichen Glückwunsch zum Kauf Ihres Tischkickers!

Um Ihrem Fußballtisch für den Außenbereich eine lange Lebensdauer zu gewährleisten und eine hochqualitative Spielleistung zu behalten, empfehlen wir folgende Pflegeanweisungen zu beachten:

Standardpflege

Regelmäßig den Fußballtisch mit einem feuchtem Tuch reinigen um Staub und andere Rückstände zu entfernen. Bitte nicht übermäßig mit Wasser befeuchten oder unnötig unter Wasser setzen.

Sonderpflege

Beliebig schonende Haushaltsreiniger verwenden, die keine Wachs- oder Schleifmittel enthalten. Achten Sie darauf, dass deren Spuren oder Reste komplett entfernt werden und die Flächen nicht feucht bleiben. Vermeiden Sie starke Lösungs- oder Reinigungsmittel, die Ammoniak, Aceton und Benzin enthalten: Die Farben, insbesondere die vom Tisch, können dadurch beschädigt werden.

Pflege der Stangen und Kugellager

Die Garlando Kugellager bedürfen keiner gesonderten Schmierung. Um eine optimale Gleitfähigkeit zu gewährleisten, wird ausschließlich ein qualitativ hochwertiges Silikonspray empfohlen. Garlando empfiehlt: Slidy – inklusive einer optimalen Schutz- und Gleitfunktion. Bitte verwenden Sie keine pflanzlichen oder tierischen Schmiermittel. Diese können den Schmutz besonders anziehen und die Kugellager verstopfen. Bei einer empfohlenen Spraynutzung schont diese ergänzend die Stangenbeschichtung (Chrom).

Vorsicht bei Schneefall und starken Regenfällen

Setzen Sie diesen Fußballtisch nicht permanenten Schnee- oder starken Regenfällen aus. Um eine Spielfreude Ganzjährig zu gewährleisten raten wir den Fußballtisch unter eine Terrasse oder Veranda zu stellen. Wenn möglich bringen Sie den Tisch ins Haus oder Garage.

Beachtung bei Meeresnähe

Der Luft - Salzgehalt in Meeresnähe könnte auf Dauer die Verchromung der Stangen angreifen, auch die Bauteile, welche ausschließlich für den Außenbereich konzipiert oder behandelt wurden. Aus diesem Grund empfehlen wir die Spielstangen öfter mit dem o.g. Silikonspray zu schützen, sowie eine permanente Verwendung der Garlando Wetterabdeckung

Resultieren aus einer nicht sachgemäßen Handhabung des Fussballtisches Personen- oder Geräteschäden, wird Garlando dafür nicht haften.

VERNICHTUNG UND ENTSORGUNG DER SCHADSTOFFE

Der Fußballtisch benötigt keine besondere Pflege für die Vernichtung, denn er hat keine mit gefährlichen Materialien produzierten Bestandteile. Die Fußballtischmaterialien sind **Polypropylen, Laminates Holz, Stahl, ABS, PP (moplen), PE**. Diese Materialien sind anwesend in den folgenden Teilen:

Gerüst: Polypropylen

Beine: Polypropylen

Spielfeld: laminates Holz

Stangen: Stahl, PP (moplen).

Zubehörteile: ABS, PE

Während der Vernichtung des Fußballtisches empfehlen wir die Materialunterteilung und die Entsorgung der Materialien bei berechtigten Sammlungscentren für ihr Recycling.

Der Fußballtisch produziert keine Schadstoffe.

WARNING

This product is not suitable for use by children under 3 years. Small balls and parts might be swallowed or inhaled.

Carefully read the Guide for a safe use on page 23-24



UNPACKING AND ASSEMBLY

Important: keep away the children during the assembly. For safety reasons it is strongly recommended the football-table assembly by at least two adults.





Lay the carton box on the floor. Note: the box label shows clearly the upper part. Cut the adhesive tapes and remove completely the carton top. Lower the sides of the box bottom: the football-table is packed upside down. Remove the wooden panels for things clamping inside the cabinet: they belong to the packing and they are of no use.

List of tools: a cross screwdriver and a hammer (not supplied).



Take off the packing contents and check that all parts listed below are included.

WARNING: the small parts (such as bearing retainers, roller bearings, screws and bolts) when not assembled, may be swallowed or inhaled: keep them away from children.

	4 Pcs. Bolt with thread 2A5-102		8 Pcs. Set of telescopic bars with inner bars and bearing retainer 2AN201-314 for innerbars – installed 2A4-16RAVBIPT
	8 Pcs Roller Bearing handle side 2AN201-1		16 Pcs. Outer half bearing retainers without pin handle side 2AN201-21
	16 Pcs. Inner half bearing retainers with pin handle side 2AN201-24		8 Pcs. Bearing retainers with two pins for inner bar (already installed on the inner bar) 2AN201-314
	8 Pcs. Outer blind bearing retailer to close the telescopic side 2AN201-311		8 Pcs. Handles 2A203-5
	32 Pcs. Screws 2A5-3.5X25E		

Leg Assembly

Lay the football table on a flat and even surface. Indoors, protect your floors by placing a carton sheet under the table. You can use the packing carton.

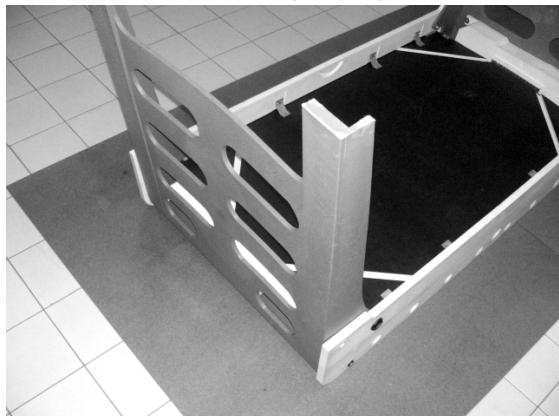

While keeping the table upside down, open the legs



Tightly screw the 4 threaded bolts and bring the table on its feet.

Rod Assembly

The football-table is equipped with 4 rods for each team. Each bar is provided with an inner bar (telescopic mechanism) already installed into the main bar and ending with a black plastic bearing retainer for inserting into the cabinet on the side where the bar is not protruding. (side opposite to the handle side).

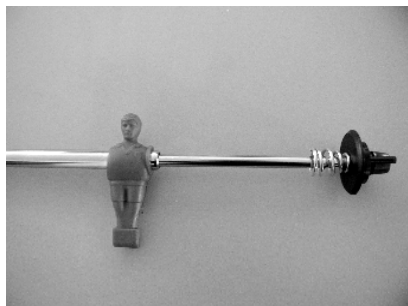

- Goalkeeper (1 player-rod): at the end of the playfield. **Position A**
- Defence (2 player-rod): in front of the same colour goalkeeper. **Position B**
- Mid-fielder (5 player-rod): in the middle of the playing field, in front of the 5-player rod of the opposite colour. **Position C**
- Forward (3 player-rod): in front of the 2 player-rod of the opposite colour. For example: the blue
- forward rod faces the red defence rod. **Position D**

Start by placing the 1 player-rod and then all the others of the same colour following the abovementioned positions. Do the same for the other colour team.

Diagram of final rod assembly

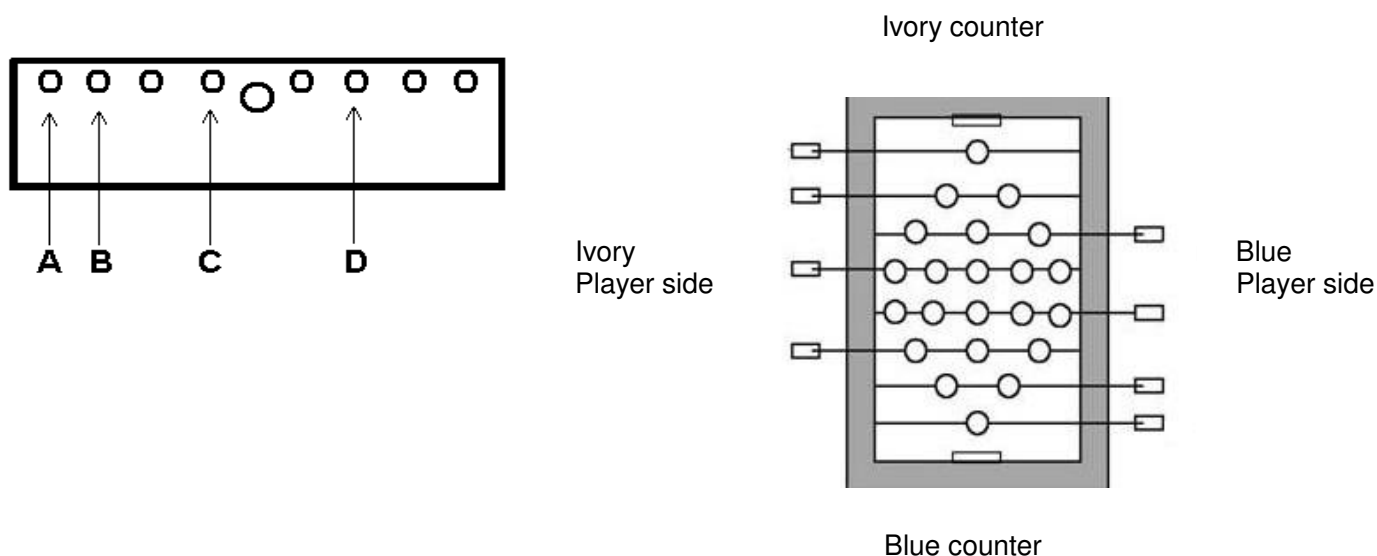

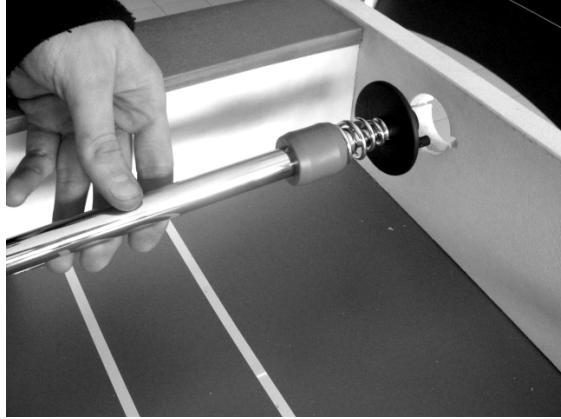
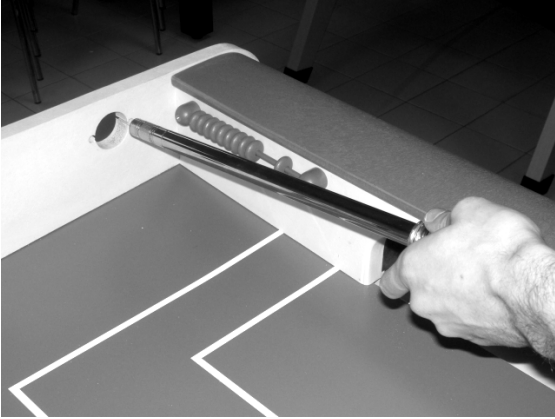

Warning: do not install nor screw bearing retainers or handles before you have set all bars. Check the Diagram of rod assembly provided in the previous page to make sure that the rods position is correct, before installing the ball bearings.

Slide the rod end with no bearing retainer into the cabinet hole starting from inside the playfield. Insert the opposite rod end with the bearing retainer without straining it.

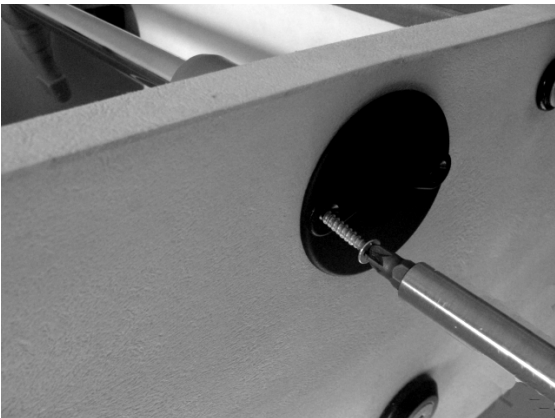
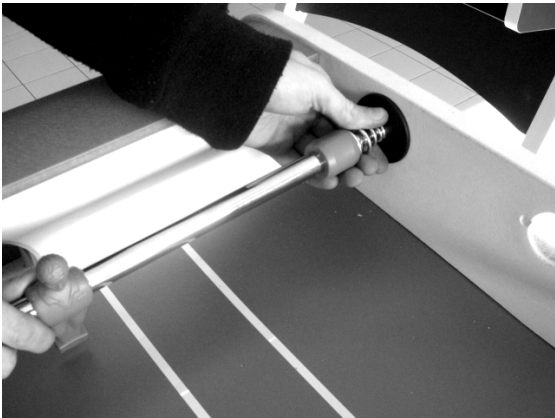

Insert the outer blind bearing retainer 2AN201-311 on the cabinet outside, in correspondence to the inner bearing retainer 2AN201-314. Then and screw it using a cross screwdriver.

Assembly of ball bearings

WARNING !

INT

Side of the bearing that must look towards the playfield.



2AN201-1
Roller Bearing

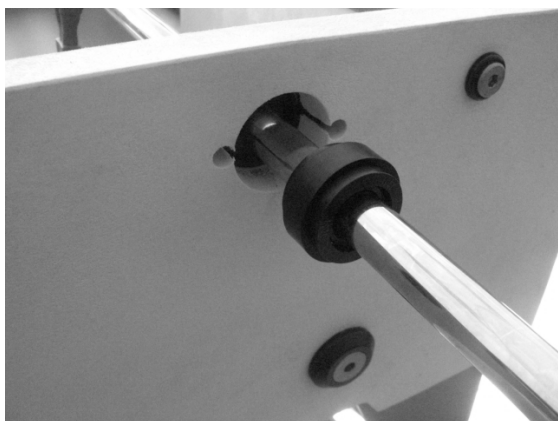

Insert the roller bearing 2AN201-1 onto the bar at the handle side (no roller bearing must be installed at the telescopic side) by sliding it until it is inside the cabinet.

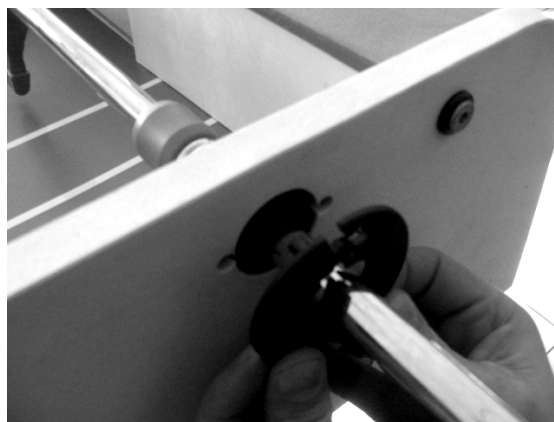
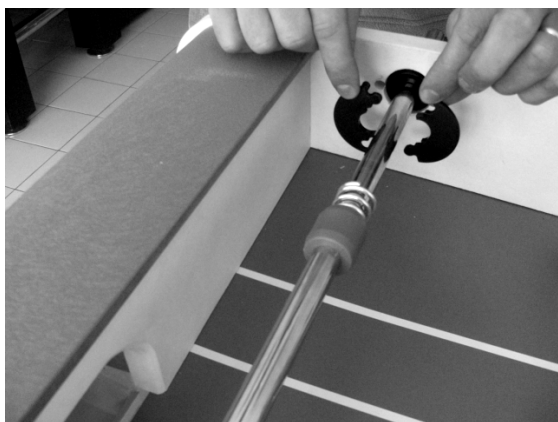

Place the inner and outer half bearing retainers at the handle side following the instructions below.

"A" + "B"



2AN201-21
Outer half bearings retainers



2AN201-24
Inner half bearings retainers

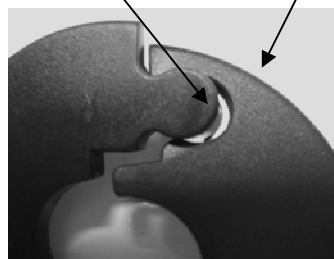

Match the two half bearing retainers code 2AN201-24 by resting them on the bar while keeping them slanting so that the protruding part "A" is in front of the hollow part "B", then bring them vertical by a slight pression.

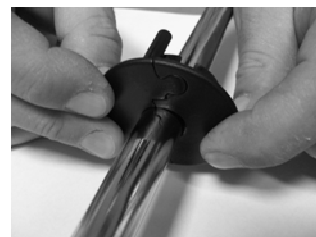
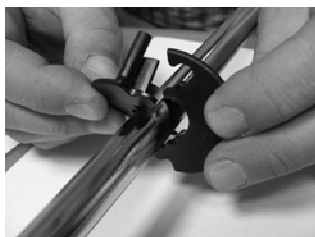

Insert the outer half bearing retainers code 2AN201-2 onto the bar at the outer cabinet



Use the screws code 2A5-3.5X25E to fix the bearing retainers. Use a cross screwdriver. In case you prefer an electric screw driver, set the torque at the minimum.

Handle assembly

Warning: do not insert the handles if the plastic is cold. In this last case warm them before their insertion. Insert manually the knob without covering the bar knurling. Slightly hammer until the knob hides the knurling.

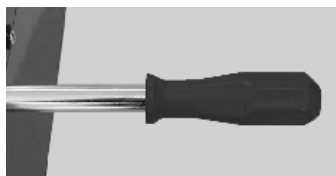
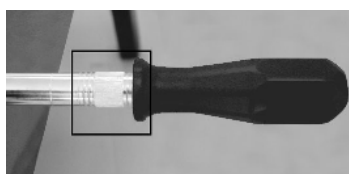

HOW TO FOLD THE LEGS

WARNING !!! THIS OPERATION MUST BE PERFORMED BY TWO ADULTS.

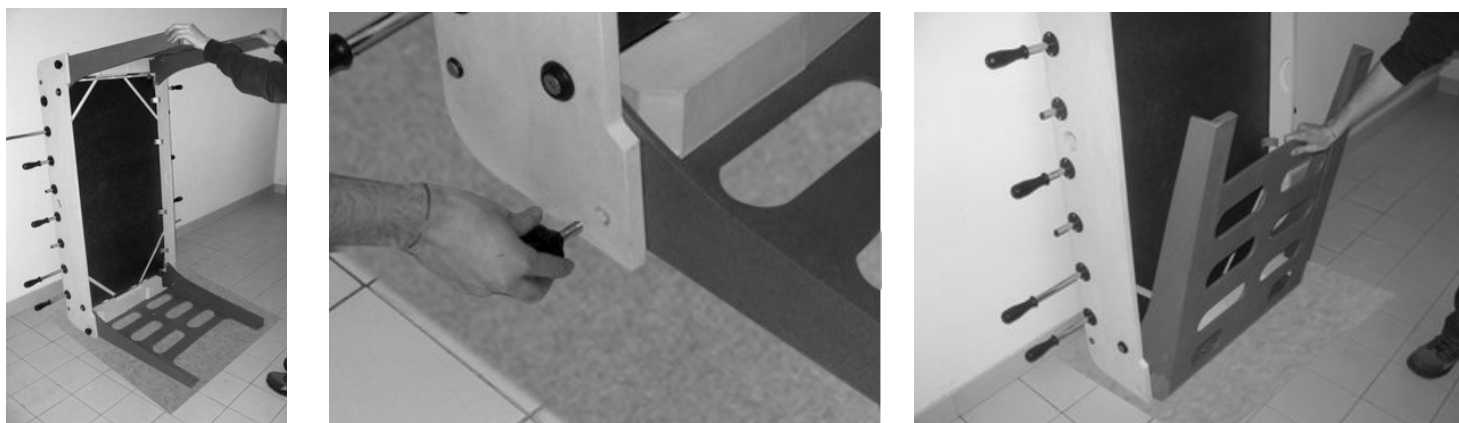

Lean the football table vertical against a wall, taking care of sliding a carton sheet or other protection material below the part resting on the floor, to protect it from being scratched.

Unscrew the bolts blocking the lower leg. Fold the lower leg inwards.

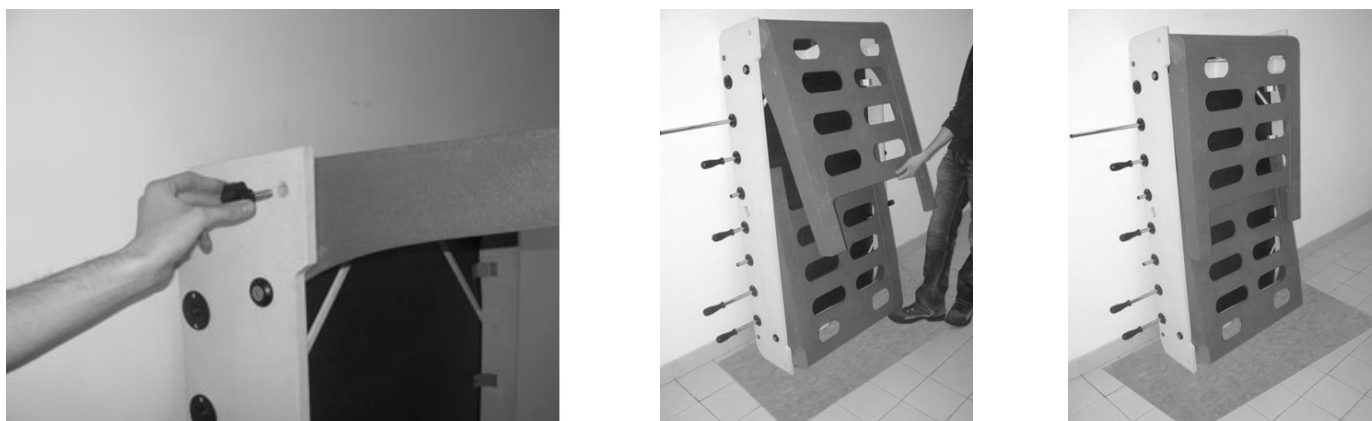

Unscrew the bolts blocking the upper leg. Fold the upper leg inwards.

WARNING. Make sure that the table is leaning against the wall with an inclination of 15 cm (6 in.), necessary to make it standing stable.

Once the football table has been stored vertical take care that children do not use the leg holes to climb the table: risk of the child falling down and the table falling down on the child.



GUIDE FOR A SAFE USE

WARNING ! This product is not suitable for use by children under 3 years. Small balls and parts might be swallowed or inhaled.



Garlando freeplay football tables are certified as suitable to be used by children over 3 years of age. The compliance with the **European Harmonized Rules of Safety EN 71** – as shown by the right of stamping the CE mark on the items – is a guarantee that these products are not dangerous. However, to ensure the complete children safety at all times, we recommend that you follow some extra precautions.

General warnings

With children, always prefer football tables equipped with telescopic safety bars, whose ends do not protrude from the cabinet. If your football table has protruding bars, teach your children not to get their face near the protruding parts. If children are very little, it is advisable that an adult supervise the playing.

Watch that children do not use the holes in the leg panels to climb up the table. Risk for the child of falling down.



Beware of the balls at all times: because of their diameter they can be easily swallowed by children aged less than 3, causing risk of suffocating.

Assembly, disassembling, part replacing

Assembly (and, whenever necessary, disassembling and part replacing) should be carried out entirely by adults. Keep children away during all assembly steps to avoid that they may be fortuitously hit by the table components as well as preventing them from seizing parts (such as bars) that, if improperly used, could be very dangerous. The small parts (such as bearing retainers, roller bearings, screws and bolts) not yet assembled may be swallowed or inhaled: keep them away from children. Effect the assembly correctly and take care not to leave any screw or bolt loose: if they are tightened properly it will be impossible for a child to take them off.

When using the table

Do not use the football table for other aims than the proper one.

Explain to your children that it is risky to put their hands inside the playing field while a game is being played, because rods, while moving, may crush their fingers.

Folding the legs, moving and storing the table

The operations of folding the legs and to move the table must always be carried out by adults. Keep children away at all times. Make sure you do not scrape the table legs on the floor, when displacing it: risk of scratching the floor. Make sure that the table is leaning against the wall with an inclination of 15cm (6 in), necessary to make it standing stable. Take care that children do not cling to the football table when it is vertical. Risk of the table falling over and crushing the child.



Use of the protection cover (optional)

If improperly used, it could cause suffocation. Assembly operations must be carried out by an adult. Always fix it using the supplied clips to avoid that a child may take it off.

Risks caused by the wear and tear

Regularly effect maintenance, to keep the table in order and safe. Periodically inspect the table wear and tear and replace any damaged or worn out parts. Do not repair the football table in a rough or inadequate way. For assistance send your inquires at info@garlando.it

CARE AND MAINTENANCE

Congratulations! You have bought a first quality table.

In order to ensure your table long life and continued playing appeal, we recommend that you follow the instructions below.

Standard cleaning

Clean your table periodically by rubbing its surfaces with a damp cloth to eliminate dust and other dirt residuals.

Deeper Cleaning

You can use any household detergent which does not contain wax or abrasives, having care to completely take it off.

Ammonia-based cleaners, scoring compounds, or solvents such as acetone, gasoline, etc. should absolutely be avoided, as these will damage the colours, especially those of the cabinet.

Bars and bearings

Garlando roller bearings do not require any lubrication. However, should you wish to furtherly improve their smoothness, employ a good quality silicone spray, such as Garlando's proposal Slidy, which has a lubricating and protective double action.

Be careful not to use any vegetal or any other type of grease which may attract dirt and clog the roller bearings. If your table is kept in a sea area, to protect the bars from the salinity corroding action frequently spray them with Slidy.

Snow

The table should not stand in snow for protracted periods. For an extra protection, do not leave your table outdoors throughout the winter season, when you do not use it anyhow. You may keep it in your home, to enjoy it indoors, or you may also leave it protected under a veranda.

Further care for seaside places

The air saltiness of seaside areas may corrode the bars chromium-plating with the time, even if special treatments have been applied. A frequent use of a protective bar spray is therefore recommended. Also, do not forget to put on the cover when you are not using the table.

Garlando does not accept any responsibility for damages resulting from disregarding these instructions.

FOOTBALL-TABLE DEMOLITION AND HARMFUL MATERIAL REMOVAL

This football table does not require any particular care for the demolition as it does not contain any parts produced with dangerous materials. These materials are **polypropylene**, laminated **wood**, **steel**, **ABS**, **PP (moplen)**, **PE**.

These materials are present in the following parts:

Frame: polypropylene

Legs: polypropylene

Playfield: laminated wood

Rods: steel, PP (moplen)

Accessories: ABS, PE

During the football-table demolition we suggest to separate the different materials and bring them to authorized collection centre for recycling.

The football-table does not contain or produce any harmful substances.

March 2010

AVERTISSEMENT

Produit non adapté aux enfants de moins de 36 mois, contenant de petites balles et parties qui peuvent provoquer étouffement.

Lire attentivement le Guide pour l'emploi en sécurité à la page 31-32



DEBALLAGE ET ASSEMBLAGE

Important: éloignez les enfants pendant toutes les opérations de montage
Pour une complète sécurité, l'assemblage demande la présence de 2 adultes.
Posez le babyfoot encore emballé sur le sol. Une étiquette sur le carton montre le côté haut. Coupez les tirants et enlevez complètement la partie supérieure du carton. Baissez les côtés de la partie inférieure: le babyfoot maintenant est renversé. Éloignez les panneaux en bois retenant les objets à l'intérieur du meuble: ils ne sont qu'une partie de l'emballage, vous pouvez donc les éliminer.

Outils nécessaires: un tournevis cruciforme et un marteau (non fournis).



Sortez le contenu de l'emballage et contrôlez que toutes les parties détaillées ci-dessous il y soient.

ATTENTION: les pièces petites non encore assemblées (coussinets, boucles, vis, boulons, etc.) pourraient être ingérées ou aspirées: gardez-les hors de la portée des enfants.

 <p>4 Pcs. Boulon fileté 2A5-102</p>	 <p>8 Pcs. Jeu de barres télescopiques avec barres intérieures et couvertures 2AN201-314 pour barres intérieures (installées) 2A4-16RAVBIPT</p>
 <p>8 Pcs Roulement à billes côté poignée 2AN201-1</p>	 <p>16 Pcs. Semi-couvertures extérieures sans pivot côté poigné 2AN201-21</p>
 <p>16 Pcs. Semi-couvertures intérieures avec pivot côté poigné 2AN201-24</p>	 <p>8 Pcs. Couverture avec deux pivots pour barre intérieure (fournie installée sur la barre intérieure) 2AN201-314</p>
 <p>8 Pz. Couverture aveugle de fermeture côté télescopique 2AN201-311</p>	 <p>8 Pcs. Poignées 2A203-5</p>
 <p>32 Pcs. Vis 2A5-3.5X25E</p>	

Installation des jambes

Assemblez le babyfoot sur une surface unie. Pour protéger votre plancher glissez une feuille de protection au dessous de la table.

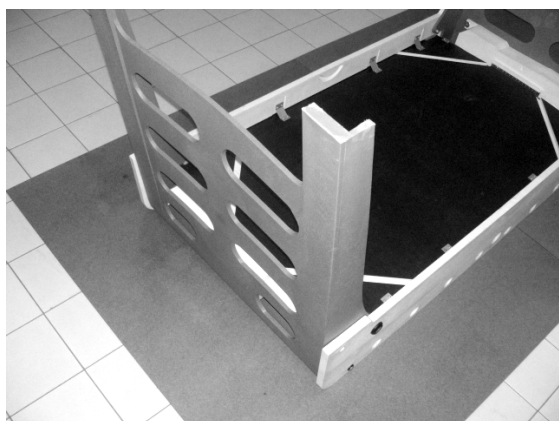

En gardant le meuble renversé, ouvrez les jambes au maximum.



Vissez complètement les 4 boulons filetés et mettez votre babyfoot sur ses pieds.

Installation des barres

Le babyfoot a 4 barres chaque équipe. Chaque barre est pourvue d'une barre intérieure (mécanisme télescopique) déjà installée à l'intérieur de la barre principale et terminant par une couverture en plastique noire qui doit être insérée dans le meuble du côté où la barre ne sort pas. (côté opposé au côté poignée).

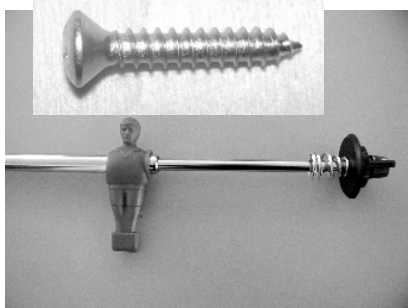

Chaque équipe se compose comme il suit:

- Le gardien de but (barre à 1 joueur) à chaque extrémité du terrain de jeu **Position A**
- Les défenseurs (barre à 2 joueurs) tout devant le gardien de but de la même couleur **Position B**
- Les milieux (barre à 5 joueurs) au centre du terrain de jeu s'opposant à la barre à 5 joueurs de l'autre couleur **Position C**
- Les attaquants (barre à 3 joueurs) devant la barre à deux joueurs de la couleur opposée **Position D**

Insérez d'un côté les barres de l'équipe de la même couleur suivant les positions décrites dessus, après répétez l'opération du côté opposé, avec l'équipe de l'autre couleur.

Diagramme de la disposition finale des barres

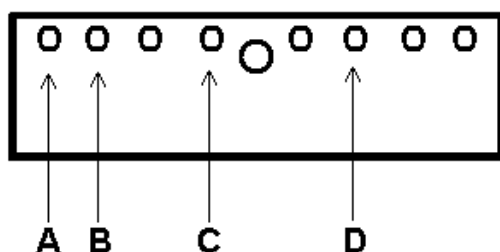

Côté équipe
ivoire

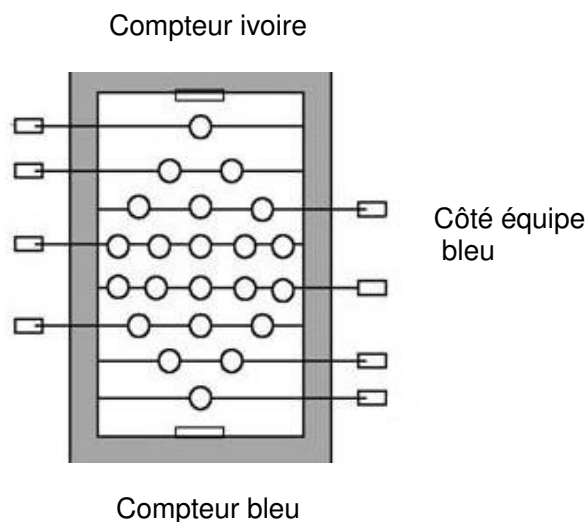

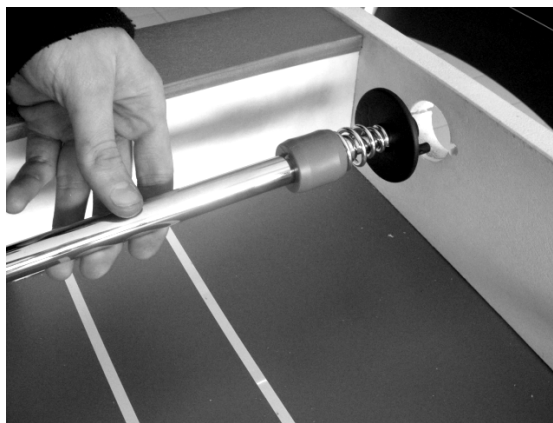
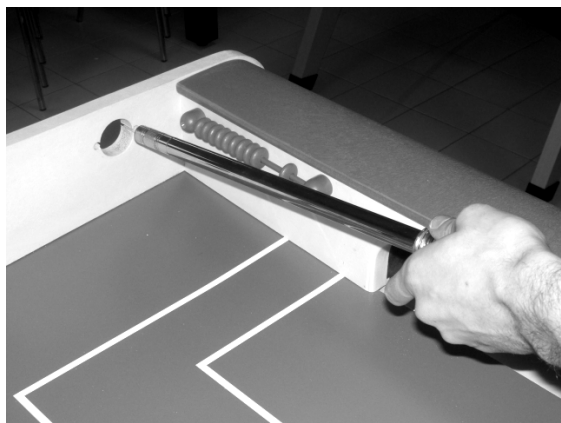

Attention: N'installez ni boucles ni poignées avant d'avoir placé toutes les barres. Voyez le diagramme à la page précédente pour vous assurez que la position des barres soit correcte, avant de procéder à l'assemblage des semi-couvertures.

Glissez l'extrémité de la barre sans la couverture dans le trou du meuble commençant de l'intérieur du champ de jeu. A la suite insérez l'extrémité avec la couverture avec deux pivots sans l'efforcer.



Appuyez la couverture extérieure aveugle 2AN201-311 sur le côté extérieur du meuble, en correspondance de la couverture intérieure 2AN201-314, et fissez-la en employant un tournevis cruciforme.

Installation des coussinets

ATTENTION !

INT

Le côté du coussinet marquée par INT doit être tourné vers l'intérieur du terrain de jeu.



2AN201-1
Roulement à billes

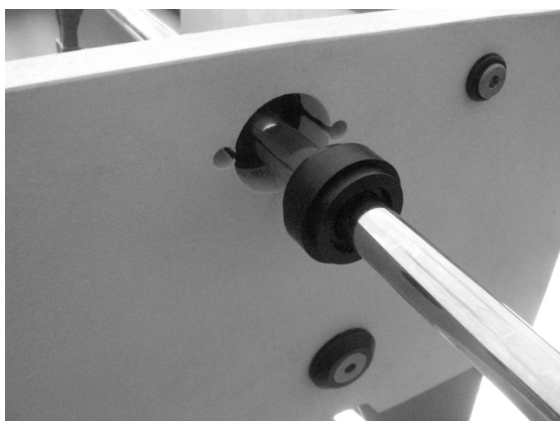

Glissez le roulement code 2AN201-1 sur la barre du côté sans la couverture en plastique noire (le coussinet s'installe seulement sur le côté de la poignée) le glissant jusqu'il est inséré dans le trou du meuble.

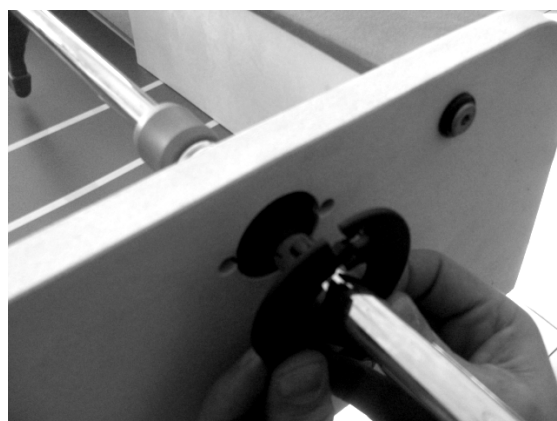
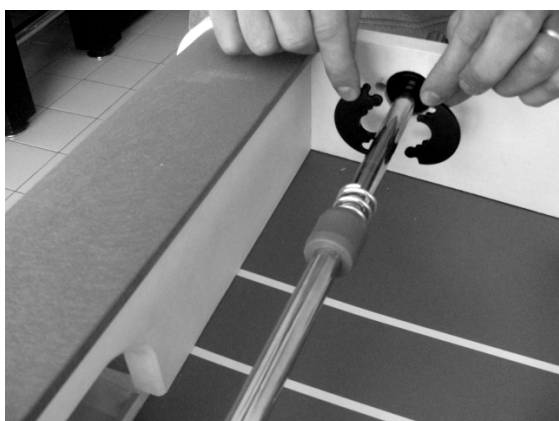

Placez les semi-couvertures côté intérieur et extérieur du côté de la poignée suivant les instructions dessous.

“A” + “B”



2AN201-21
Semi-couvertures côté extérieur



2AN201-24
Semi-couvertures côté intérieur

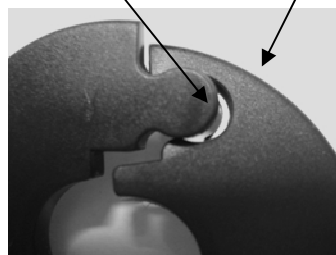

Joindre les deux semi-couvertures intérieures code 2AN201-24 en appuyant-les sur la barre les tenant inclinées, d'une façon que la protuberance "A" se trouve devant la cavité "B", puis placez-les en vertical en faisant une légère pression.

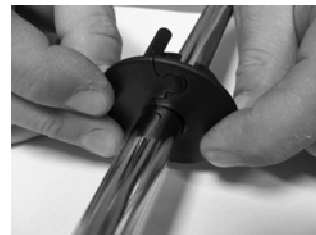

Insérez les semi-couvertures code 2AN201-2 sur la barre du côté extérieur du meuble.

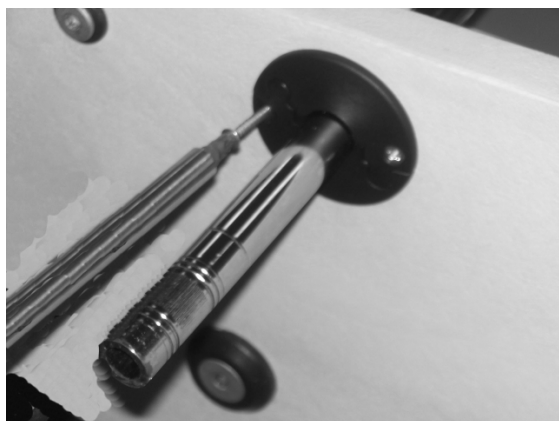

Employez les vis code 2A5-3.5X25E pour fixer les demi-couvertures. Employez un tournevis cruciforme. Si vous préférez un tournevis électrique, réglez-le au minimum.

Installation poignées

Attention: n'insérez pas les poignées si la plastique est froide. Chauffez-les avant de les fixer. Insérez manuellement la poignée sur la barre sans couvrir le moletage. Pressez délicatement avec un marteau jusqu'à la poignée n'arrive à cacher complètement le moletage.

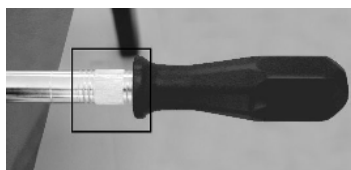

COMMENT PLIER LES GAMBES

ATTENTION !!! CETTE OPERATION DOIT ETRE ACCOMPLIE PAR DEUX ADULTS

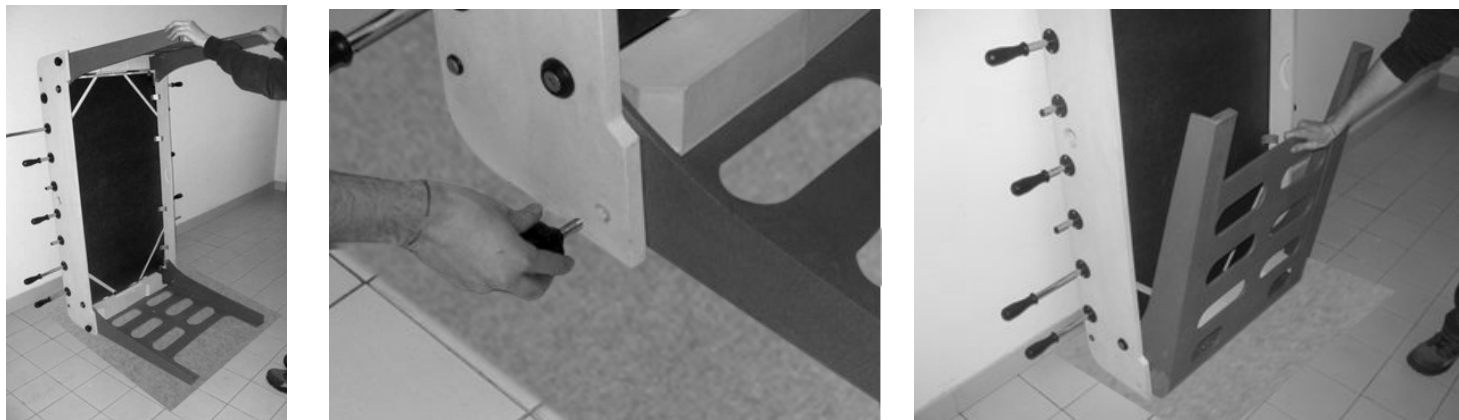

Appuyez le babyfoot en position verticale contre une paroi ayant soin de glisser sous la partie à contact avec le plancher une feuille de carton ou d'autre matériel de protection pour ne pas gratter le plancher.

Dévissez les boulons bloquant la jambe au bas. Pliez la jambe inférieure vers l'intérieur.

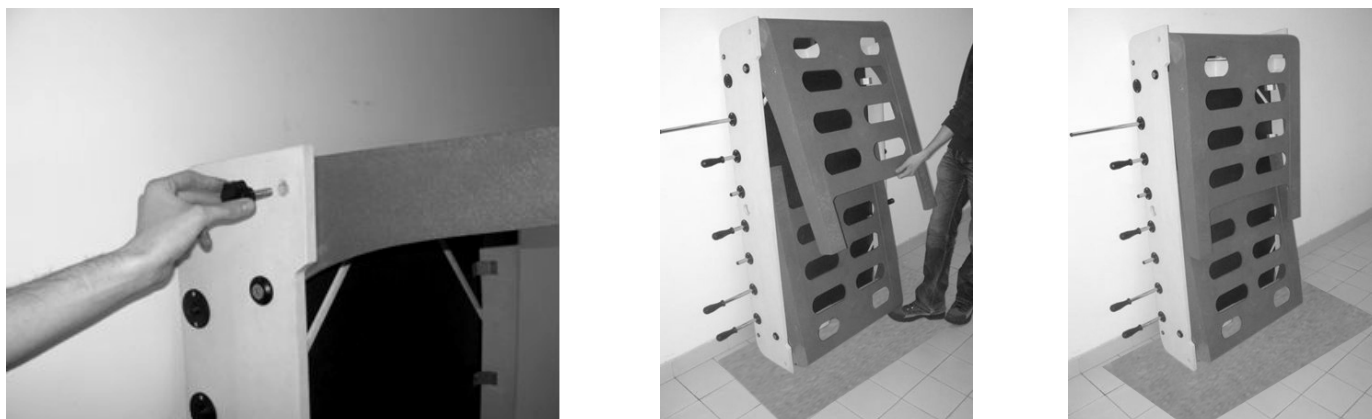

Dévissez les boulons bloquant la jambe en haut. Pliez la jambe en haut à l'intérieur.

ATTENTION. Assurez-vous que le babyfoot soit appuyé contre une paroi avec une inclinaison de 15cm, nécessaire à en garantir la stabilité.

Une fois que le babyfoot a été rangé faites attention que les enfants n'emploient pas les trous des jambes pour grimper sur le babyfoot: l'enfant risque de tomber et le babyfoot risque de tomber sur l'enfant et en l'écrasant.



GUIDE POUR L'EMPLOI EN SÉCURITÉ

Produit non adapté aux enfants de moins de 36 mois, contient de petites balles et parties qui peuvent provoquer étouffement.



Les babyfoot Garlando pour particuliers sont certifiés comme idoines à l'emploi par les enfants âgés de plus de 3 ans. La conformité aux **Normes européennes harmonisées sur la Sécurité EN 71** – attestée par la marque CE se trouvant sur l'emballage et sur ces instructions - garantit que ce produit n'est pas dangereux. Pour assurer une sécurité complète des enfants on conseille de suivre les précautions de ce guide.

Avertissement général

En présence d'enfants préférez un babyfoot équipé de barres télescopiques de sécurité, dont les parties terminales ne sortent pas du meuble. Si votre babyfoot est équipé de barres sortantes, demandez à vos enfants de ne pas approcher le visage aux parties sortantes des barres et surveillez le jeu. Si les enfants sont encore petits, surveillez le jeu en tout cas.

Surveillez que l'enfant n'emploie pas les trous des jambes du babyfoot pour grimper. Risque de tomber et d'égratignures.



Faire attention aux balles, qui pourraient être aisément avalées causant étouffement aux enfants de moins de 3 ans.

Assemblage, désassemblage, remplacement de pièces

Les opérations d'assemblage (et, si nécessaire en futur, de démontage et remplacement de pièces) ne doivent être accomplies que par les adultes. Pendant l'assemblage du babyfoot éloignez les enfants pour empêcher qu'ils puissent être frappés par les composantes ou qu'ils saisissent de parties (comme les barres) dont l'emploi impropre serait dangereux. Les pièces petites non encore assemblées (coussinets, boucles, vis, boulons, etc.) pourraient être ingérées ou aspirées: gardez-les hors de la portée des enfants. Effectuez l'assemblage correctement vissant proprement vis et boulons: il sera impossible pour un enfant de les dévisser.

Pendant l'emploi

Employez le babyfoot conformément à l'usage pour lequel il a été construit. Demandez aux enfants de ne pas introduire leur mains à l'intérieur du champ de jeu: les barres en mouvement pourraient écraser les doigts.

Plier les jambes, déplacements et rangement

Les opérations de plier les jambes et de déplacer le babyfoot doivent toujours être effectuées par des adultes. Eloignez les enfants. Faites attention que, pendant les déplacements, les jambes du babyfoot ne frottent pas le plancher: risque d'égratignures. Assurez-vous que le babyfoot soit appuyé au mur avec une inclinaison de 15cm, nécessaire à en garantir la stabilité. Surveillez que les enfants ne s'accrochent pas au babyfoot lorsqu'il est en position verticale: il peut tomber sur l'enfant et l'écraser.



Emploi de la bâche de protection (optionnelle)

Risque d'étouffement si improprement employée. La bâche doit être placée par des adultes. Fixez toujours la bâche selon ses instructions, pour empêcher qu'un enfant puisse la défiler.

Risques dérivant de l'usure

Ne gardez pas un babyfoot endommagé ou qui ne marche pas, qui pourrait représenter un danger pour les enfants. Effectuer périodiquement l'entretien. Cela permet au babyfoot de maintenir ses caractéristiques de fiabilité, évitant les situations de danger accidentel. Vérifiez périodiquement l'état d'usage du babyfoot et remplacez d'éventuelles pièces endommagées ou usagées. Ne cherchez pas de réparer votre babyfoot d'une manière approximative ou inadéquate. Contactez le fabricant à info@garlando.it pour l'assistance.

SOIN ET NETTOYAGE

Congratulations! Vous avez acheté un babyfoot de haute qualité.

Pour assurer à votre babyfoot une longue durée et en maintenir l'excellent niveau des performances, nous vous conseillons de suivre les instructions dessous:

Nettoyage ordinaire

Nettoyez votre babyfoot périodiquement en frottant les surfaces avec un drap humecté pour éliminer la poussière et les ordures.

Nettoyage soigné

Employez un détergent pour la maison ne contenant ni cire ni abrasifs, ayant soin d'en éliminer complètement toute trace et de ne pas laisser les surfaces mouillées.

Évitez tout solvant ou détergent contenant ammoniacal, acétone, essence, etc, qui pourraient endommager les couleurs, en particulier celles du meuble.

Barres et coussinets

Pour améliorer la fluidité des coussinets, on conseille d'employer exclusivement un spray au silicone de bonne qualité: nous vous proposons Slidy, à double action lubrifiante et protectrice.

L'emploi du spray est indiqué même pour prolonger la durée du chromage des barres.

Précautions en cas de neige

Ne laissez pas votre babyfoot sous la neige pendant des périodes prolongées. Si vous en avez la possibilité vous pouvez le loger sous une véranda, ou bien à l'intérieur de votre maison, pour l'employer toute l'année.

Précautions pour les places près de la mer

La salinité de l'air des places près de la mer peut avec le temps corroder le chromage des barres, même si elles sont traitées pour être résistantes aux intempéries. Pour prévenir cela nous conseillons un usage fréquent du spray de protection des barres. N'oubliez pas de couvrir votre table avec la bâche de protection.

La société Garlando ne garde aucune responsabilité au cas ces instructions ne soient pas observées.

DEMOLITION ET TRAITEMENT DES SUBSTANCES NUISIBLES

Ce babyfoot ne demande aucun soin particulier pour la démolition, n'ayant aucune partie contenant des matériaux dangereux. Il est construit en employant les suivants matériaux: **polypropylène, bois laminé, acier, ABS, PP (moplen), PE**. En particulier ces matériaux sont contenus en:

Structure: polypropylène

Pieds: polypropylène

Terrain de jeu: bois laminé

Barres: acier, PP (moplen).

Accessoires: ABS, PE.

Pendant la phase de démolition on conseille de séparer les différents matériaux composant le babyfoot et de les traiter près d'un centre autorisé effectuant leur recyclage.

Ce babyfoot ne contient ou produit aucune substance nuisible.

Mars 2010